

# POULANPRO®

ENGLISH



Please do not return product to retailer.  
Por favor, no devuelva el producto al lugar de compra.  
Veuillez ne pas retourner le produit au détaillant.  
**1-800-487-5951**

Register your product online at:  
Registre su producto en línea en:  
Enregistrez votre produit en ligne à l'adresse :  
**www.poulanpro.com**

## Instruction Manual Manual de Instrucciones Manuel d'Instructions

**PR 2322**

ESPAÑOL



### **WARNING:**

Read and follow all Safety Rules and Operating Instructions before using this product. Failure to do so can result in serious injury.

### **ADVERTENCIA:**

Lea el manual de instrucciones y siga todas las advertencias e instrucciones de seguridad. El no hacerlo puede resultar en lesiones graves.

### **AVERTISSEMENT:**

Lire le manuel d'instructions et bien respecter tous les avertissements et toutes les instructions de sécurité. Tout défaut de le faire pourrait entraîner des blessures graves.

Husqvarna Consumer Outdoor Products  
9335 Harris Corners Parkway  
Charlotte, NC 28269

Husqvarna Consumer Outdoor Products  
850 Matheson Blvd. West  
Mississauga, Ontario L5V 0B4











590404701

Rev. F 2023-08-02

GHT23DPR

FRANÇAIS

## SYMBOLS

	This machine can be dangerous! Careless or improper use can cause serious injury.		WARNING: Risk of cuts. Keep hands away from blade.
	Please read the operator's manual carefully and make sure you understand the instructions before using the machine.		Primer
	Always use: <ul style="list-style-type: none"> <li>• eye protection such as non-fogging, vented goggles or face screen</li> <li>• dust mask</li> <li>• sound barriers (ear plugs or mufflers) to protect your hearing</li> </ul>		No choke
	Always wear: <ul style="list-style-type: none"> <li>• long sleeves</li> <li>• long pants</li> <li>• non-skid footwear</li> <li>• gloves</li> </ul>		Full choke
			Fuel tank
			Hot surface

## KNOW YOUR MACHINE

**⚠ READ THIS INSTRUCTION MANUAL AND SAFETY RULES BEFORE OPERATING YOUR PRODUCT.** Compare the illustrations with your unit to familiarize yourself with the location of the various controls and adjustments. Save this manual for future reference.

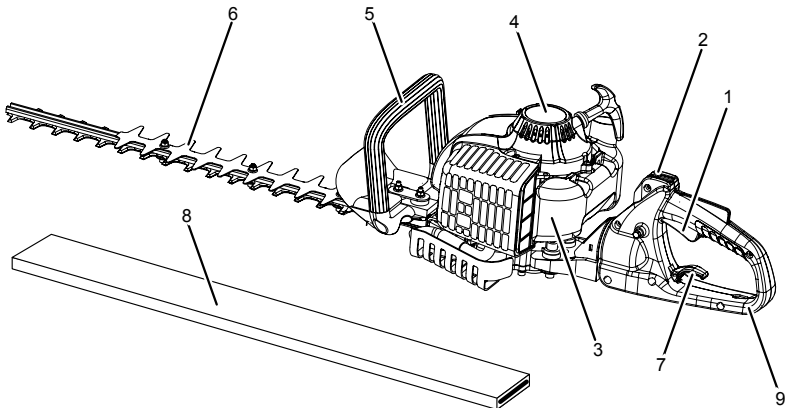

1. Throttle Control
2. ON/OFF Switch
3. Fuel Tank
4. Starter Housing
5. Front Handle

6. Blade
7. Handle Lever
8. Blade Cover
9. Rear Handle

# SAFETY

**⚠ WARNING: THIS POWER TOOL CAN BE DANGEROUS!** This unit can cause serious injury including amputation or blindness to the operator and others. The warnings and safety instructions in this manual must be followed to provide reasonable safety and efficiency in using this unit. The operator is responsible for following the warnings and instructions in this manual and on the unit. Never allow children to use this tool.

## OPERATE YOUR UNIT SAFELY

**⚠ WARNING: RISK OF CUT. KEEP HANDS AWAY FROM BLADE.**

- Blade moves momentarily after the trigger is released. The blades can seriously cut you or others.
- Allow blades to stop before removing them from the cut.
- Do not attempt to clear away cut material when the blade is in motion.
- Make sure the switch is in the OFF position, the spark plug wire is disconnected, and the blade has stopped moving before removing jammed material from the cutting blade.
- Do not grab or hold the unit by the cutting blade.

## KNOW YOUR UNIT

- Read your instruction manual carefully until you completely understand and can follow all warnings and safety rules before operating the unit.
- Restrict unit to users who understand and will follow all warnings and safety rules in this manual and on the unit.

## PLAN AHEAD

**⚠ WARNING: Inspect area before starting unit. Remove all debris and hard objects such as rocks, glass, wire, etc. that can ricochet, be thrown, or otherwise cause injury or damage during operation.**

- Always wear eye protection when operating, servicing, or performing maintenance on unit. Wearing eye protection will help to prevent brush or debris from being thrown or ricocheting into eyes and face which can result in blindness and/or serious injury. Eye protection should be marked Z87.
- Wear hearing protection when using this unit.
- Secure hair above shoulder length. Secure or remove jewelry, loose clothing, or clothing with loosely hanging straps, ties, tassels, etc. They can be caught in moving parts.
- Stay alert. Do not operate unit when you are tired, ill, upset, or if you are under the influence of alcohol, drugs, or medication.
- Keep children, bystanders, and animals away from work area a minimum of 30 feet (10 meters) when starting or operating unit.

## HANDLE FUEL WITH CAUTION

- Eliminate all sources of sparks or flame (including smoking, open flames, or work that can cause sparks) in the areas where fuel is mixed, poured, or stored.
- Mix and pour fuel in an outdoor area; store fuel in a cool, dry, well ventilated place; use an approved, marked container for all fuel purposes.
- Do not smoke while handling fuel or while operating the unit.
- Do not fill fuel tank while engine is running.
- Make sure the unit is properly assembled and in good operating condition.
- Avoid spilling fuel or oil. Wipe up fuel spills before starting the engine.
- Move at least 10 feet (3 meters) away from fuel and fueling site before starting engine.
- Always replace and securely tighten the fuel cap after refueling.
- If the fuel tank is drained, this should be done outdoors.
- Always store gasoline in a container approved for flammable liquids.

- Inspect unit before each use for worn, loose, missing, or damaged parts. Do not use until unit is in proper working order.
- Keep outside surfaces free from oil and fuel.
- Never start or run engine inside a closed room or building. Breathing exhaust fumes can kill.
- Avoid dangerous environments. Do not use in unventilated areas or where explosive vapors or carbon monoxide build up could be present.
- Do not overreach or use from unstable surfaces such as ladders, trees, steep slopes, rooftops, etc. Keep firm footing and balance at all times.
- Do not raise unit above your shoulders; the cutting blade can come dangerously close to your body.
- Always keep unit in front of your body. Keep all parts of your body away from the cutting blade.
- Beware of overhead power lines.
- Keep the cutting blade and air vents free from debris.
- Use only for jobs explained in this manual.

## MAINTAIN YOUR UNIT PROPERLY

- Have all maintenance other than the recommended procedures described in the instruction manual performed by an authorized service dealer.
- Disconnect spark plug before performing maintenance except for carburetor adjustments.
- Do not use a cutting blade that is bent, warped, cracked, broken, or damaged in any other way. Have worn or damaged parts replaced by an authorized service dealer.
- Use only recommended Poulan PRO cutting blades and replacement parts; use of any other parts may void your warranty and cause damage to your unit.
- Empty fuel tank before storing the unit. Use up fuel left in carburetor by starting engine and letting it run until it stops.
- Hand carry the unit with the engine stopped and the muffler and cutting blade away from your body, preferably with the blade cover installed.
- Allow engine to cool, empty the fuel tank, and secure the unit before storing or transporting it in a vehicle.
- Do not store the unit or fuel in a closed area where fuel vapors can reach sparks or an open flame from hot water heaters, electric motors or switches, furnaces, etc.
- Store unit so the cutting blade cannot accidentally cause injury.
- Store unit with the blade cover installed.
- Store in a dry area out of reach of children.

**SAFETY NOTICE:** Exposure to vibrations through prolonged use of gasoline powered hand tools could cause blood vessel or nerve damage in the fingers, hands, and joints of people prone to circulation disorders or abnormal swelling. Prolonged use in cold weather has been linked to blood vessel damage in otherwise healthy people. If symptoms occur such as numbness, pain, loss of strength, change in skin color or texture, or loss of feeling in the fingers, hands, or joints, discontinue the use of this tool and seek medical attention. An anti vibration system does not guarantee the avoidance of these problems. Users who operate power tools on a continual and regular basis must monitor closely their physical condition and the condition of this tool.

**SPECIAL NOTICE:** This unit is equipped with a temperature limiting muffler and spark arresting screen which meets the requirements of California Codes 4442 and 4443. All U.S. forest land and the states of California, Idaho, Maine, Minnesota, New Jersey, Oregon, and Washington require by law that many internal combustion engines be equipped with a spark arresting screen. If you operate in a locale where such regulations exist, you are legally responsible for maintaining the operating condition of these parts. Failure to do so is a violation of the law. For normal homeowner use, the muffler and spark arresting screen will not require any service. After 50 hours of use, we recommend that your muffler be serviced or replaced by an authorized service dealer.

## ASSEMBLY

Examine parts for damage. Do not use damaged parts.

**NOTE: If you need assistance or find parts missing or damaged, call 1-800-487-5951.**

It is normal for the fuel filter to rattle in the empty fuel tank. Finding fuel or oil residue on muffler is normal due

to carburetor adjustments and testing done by the manufacturer.

### ASSEMBLY

Your hedge trimmer is fully assembled; no assembly is required.

## OPERATION

**⚠ WARNING: Muffler is very hot during and after use. Do not touch the muffler or allow combustible material such as dry grass or fuel to do so.**

**⚠ WARNING: Be sure to read the fuel information in the safety rules before you begin. If you do not understand the safety rules, do not attempt to fuel your unit. Call 1-800-487-5951.**

### FUELING THE ENGINE

**⚠ WARNING: Remove fuel cap slowly when refueling. Never remove the fuel cap or add fuel with the engine running. Allow engine and muffler to cool down before refueling.**

This engine is certified to operate on unleaded gasoline. Before operation, gasoline must be mixed with a good quality synthetic 2-cycle air-cooled engine oil designed to be mixed at a ratio of 50:1. A 50:1 ratio is obtained by mixing 2.6 fluid ounces (77 ml) of oil with 1 gallon (4 liters) of unleaded gasoline. DO NOT USE automotive oil or boat oil. These oils will cause engine damage. When mixing fuel, follow instructions printed on oil container. Once oil is added to gasoline, shake container momentarily to assure that the fuel is thoroughly mixed. Always read and follow the safety rules listed under HANDLE FUEL WITH CAUTION.

**CAUTION: Never use straight gasoline in your unit. This will cause permanent engine damage and void the limited warranty.**

### FUEL REQUIREMENTS

This engine requires the use of minimum 87 octane [R+M]/2 clean gasoline.

#### IMPORTANT

Use of alcohol blended fuels (called gasohol or using ethanol or methanol) can cause major engine performance and durability problems.

**CAUTION: Alternative fuels (not gasoline) such as E-15 (15% alcohol), E-20 (20% alcohol), E-85 (85% alcohol) are NOT classified as gasoline and are NOT approved for use in 2-stroke gasoline engines. Use of alternative fuels will cause problems such as: improper clutch engagements, overheating, vapor lock, power loss, lubrication deficiency, deterioration**

of fuel lines, gaskets and internal carburetor components, etc. Alternative fuels cause high moisture absorption into the fuel/oil mixture leading to oil and fuel separation.

**STARTING A COLD ENGINE (or a warm engine after running out of fuel)**

**⚠ WARNING: The cutting blade will be moving once the engine is started. Wear your protective equipment and observe all safety instructions.**

1. Fuel engine. Move at least 10 feet (3 meters) away from the fueling site.
2. Remove the blade cover from the blade before starting the unit.
3. Hold the unit on the ground in the starting position as shown. Support unit so the blade is off of the ground and away from trees, bushes, onlookers, etc.

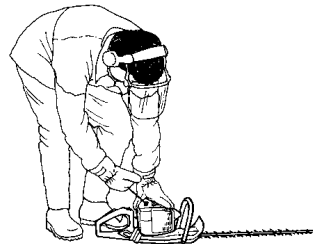

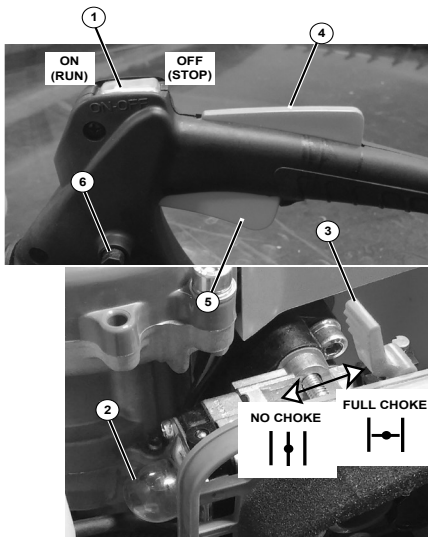

### Throttle Control Positions



FULL CHOKE

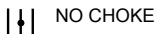

NO CHOKE

1. Move the choke control (3) to the FULL CHOKE position.
2. Slowly press the primer bulb (2) 10 times.
3. Squeeze the throttle trigger (5), press the fast idle button (6), and release the throttle trigger so the fast idle button stays engaged.
4. Pull the starter rope handle sharply 5 times or until the engine starts.
5. Allow the engine to run 5 seconds.
6. Move the choke control to the NO CHOKE position.
7. If the engine is not currently running or has stalled, pull starter rope handle sharply until the engine runs.
8. Allow the engine to run 15 seconds.

### STARTING A WARM ENGINE

1. Move the choke control to the NO CHOKE position.
2. Pull starter rope handle sharply until the engine runs.

**NOTE: If engine still does not run, it is probably flooded. Proceed to STARTING A FLOODED ENGINE.**

### STARTING A FLOODED ENGINE

Flooded engines can be started by placing the ON/OFF switch in the ON position and the choke lever in the NO CHOKE position; then, pull the rope to clear the

engine of excess fuel. Starting could require pulling the starter rope many times depending on how badly the unit is flooded. If the unit still doesn't start, refer to the TROUBLESHOOTING TABLE or call 1-800-487-5951.

### OPERATING INSTRUCTIONS

It is recommended that the engine not be operated for longer than 30 seconds at full throttle. Releasing the trigger and allowing the engine to briefly return to idle speed (5 - 10 seconds) will be sufficient.

#### IMPORTANT POINTS

- Use the minimum throttle speed necessary to effectively cut hedges for optimal hedge trimmer performance.

### OPERATING POSITION

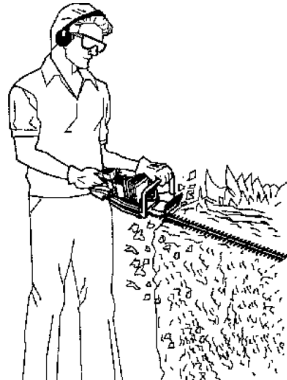

### HANDLE LEVER

The handle lever can be used to rotate the rear handle to allow operation of the unit at a 45° and 90° position.

1. Allow engine to return to idle speed.
2. Pull handle lever and rotate rear handle to desired position.
3. Release handle lever.

### STOPPING THE ENGINE

To stop the engine, press the ON/OFF switch (1) to the OFF position.

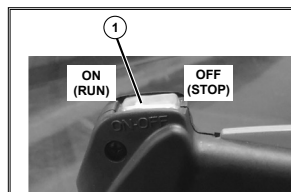

## MAINTENANCE

**WARNING:** Ensure ON/OFF switch is in the OFF position and disconnect the spark plug before performing maintenance except for carburetor adjustments.

### GENERAL RECOMMENDATIONS

The warranty on this unit does not cover items that have been subjected to operator abuse or negligence. To receive full value from the warranty, the operator

must maintain unit as instructed in this manual. Various adjustments will need to be made periodically to properly maintain your unit.

### CHECK FOR LOOSE FASTENERS AND PARTS

- Spark Plug Boot
- Air Filter
- Housing Screws

## CHECK FOR DAMAGED OR WORN PARTS

Contact an authorized service dealer for replacement of damaged or worn parts.

- ON/OFF Switch - Ensure ON/OFF switch functions properly by moving the switch to the OFF position. Make sure engine stops; then restart engine and continue.
- Fuel Tank - Do not use unit if fuel tank shows signs of damage or leaks.
- Gearbox - Do not use if the gearbox shows signs of damage or leaks. After 50 hours of use, we recommend that your gearbox be serviced by an authorized service dealer.

## INSPECT AND CLEAN UNIT AND LABELS

- Before and after each use, inspect complete unit for loose or damaged parts. After each use, clean the unit and labels using a damp cloth with a mild detergent.
- Wipe off unit with a clean dry cloth.

## CLEAN AIR FILTER



A dirty air filter decreases engine performance and increases fuel consumption. Always clean after every 5 hours of operation.

1. Clean the cover and the area around it to keep debris from falling into the carburetor chamber when the cover is removed.
2. Remove parts as illustrated.

**NOTE: Do not clean filter in gasoline or other flammable solvent. Doing so can create a fire hazard or produce harmful vapors.**

3. Wash the filter in soap and water.
4. Allow filter to dry.
5. Add a few drops of oil to the filter; squeeze filter to distribute oil.
6. Replace parts.

## INSPECT MUFFLER AND SPARK ARRESTING SCREEN

As your unit is used, carbon deposits build up on the muffler and spark arresting screen.

For normal homeowner use, however, the muffler and spark arresting screen will not require any service. After 50 hours of use, we recommend that your muffler be serviced or replaced by your authorized service dealer.

## CARBURETOR IDLE SPEED ADJUSTMENT

**⚠ WARNING: Keep others away when making idle speed adjustments. The blade will be moving during most of this procedure. Wear your protective equipment and observe all safety precautions. When making adjustments, use a screwdriver short enough to keep your hands behind the handguard and away from the blade. After making adjustments, the blade must not move at idle speed.**

The carburetor has been carefully set at the factory. Adjustments may be necessary if you notice any of the following conditions:

- Engine will not idle when the throttle is released.
- The blade moves at idle.

Keep others away when making idle speed adjustments. Make adjustments with the unit resting on a level surface free of debris that can be caught in the hedge trimmer blade. Serious injury to the operator and others can occur if the carburetor is not properly adjusted. Keep all parts of your body away from the blade and muffler.

To adjust idle speed:

Allow engine to idle. Adjust speed until engine runs without blade moving (idle too fast) or engine stalling (idle speed too slow).

- Turn idle speed screw (1) clockwise to increase engine speed if engine stalls or dies.
- Turn idle speed screw (1) counterclockwise to decrease engine speed if the blade moves at idle.

**⚠ WARNING: Recheck the idle speed after each adjustment. The blade must not move at idle speed to avoid serious injury to the operator or others.**

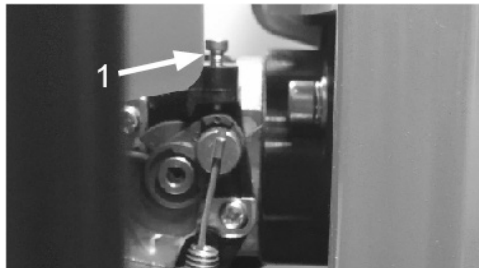

If you require further assistance or are unsure about performing this procedure, contact an authorized service dealer or call 1-800-487-5951.

## REPLACE SPARK PLUG

Replace spark plug each year to ensure the engine starts easier and runs better. Set spark plug gap at 0.025 inch (0.6 mm). Ignition timing is fixed, nonadjustable.

**NOTE: This spark ignition system complies with the Canadian standard ICES-002.**

1. Twist, then pull off spark plug boot.
2. Remove spark plug from cylinder and discard.
3. Replace with NGK CMR6A spark plug and tighten securely with a 3/4 inch (19 mm) socket wrench.
4. Reinstall the spark plug boot.

## REPLACE FUEL FILTER

To replace fuel filter, drain unit by running it dry of fuel, then remove fuel cap/retainer assembly from tank. Pull filter (1) from tank and remove it from the fuel line (2).

Install new fuel filter on fuel line; reinstall parts.



## STORAGE

**⚠ WARNING: Perform the following steps after each use:**

- Allow engine to cool, and secure the unit before storing or transporting.
- Store unit and fuel in a well ventilated area where fuel vapors cannot reach sparks or open flames from water heaters, electric motors or switches, furnaces, etc.
- Store unit with the blade cover installed. Position unit so that any sharp object cannot accidentally cause injury.
- Store unit and fuel well out of the reach of children.

### SEASONAL STORAGE

Prepare unit for storage at end of season or if it will not be used for 30 days or more.

If your unit is to be stored for a period of time:

- Clean the entire unit.
- Store in a clean dry area.
- Clean all parts and check for damage. Have damaged parts repaired or replaced by an authorized service dealer.
- Keep all nuts, bolts, and screws tight.
- Lightly oil external metal surfaces, including the blade.
- Install the blade cover.

To oil the blade, do the following:

- Stop the engine and allow blade to come to a complete stop.
- Ensure ON/OFF switch is in the OFF position.
- Disconnect the spark plug wire.
- Apply a light machine oil along the edge of the top strap as shown.

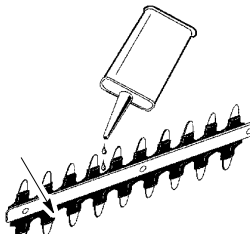

### FUEL SYSTEM

Under **FUELING THE ENGINE** in the **OPERATION** section of this manual, see message labeled **IMPORTANT** regarding the use of gasohol in your engine. Fuel stabilizer is an acceptable alternative in minimizing the formation of fuel gum deposits during storage. Add stabilizer to gasoline in fuel tank or fuel storage container.

Follow the mix instructions found on stabilizer container. Run engine at least 5 minutes after adding stabilizer.

### ENGINE

- Remove spark plug and pour 1 teaspoon of 50:1, 2-cycle engine oil (air cooled) through the spark plug opening. Slowly pull the starter rope 8 to 10 times to distribute oil.
- Replace spark plug with new one of recommended type and heat range (see **REPLACE SPARK PLUG** section).
- Clean air filter.
- Check entire unit for loose screws, nuts, and bolts. Replace any damaged, broken, or worn parts.
- At the beginning of the next season, use only fresh fuel having the proper gasoline to oil ratio.

### OTHER

- Do not store gasoline from one season to another.
- Replace your gasoline can if it starts to rust.

### NEED ASSISTANCE?

Call 1-800-487-5951 for assistance.

### NEED SERVICE PARTS?

Contact your dealer.

# TROUBLESHOOTING







## TROUBLESHOOTING TABLE

**⚠ WARNING: Always stop unit and disconnect spark plug before performing all of the recommended remedies below except remedies that require operation of the unit.**

TROUBLE	CAUSE	REMEDY
Engine will not start.	<ol style="list-style-type: none"> <li>1. ON/OFF switch in the OFF position.</li> <li>2. Engine flooded.</li> <li>3. Fuel tank empty.</li> <li>4. Spark plug not firing.</li> <li>5. Fuel not reaching carburetor.</li> <li>6. Compression low.</li> </ol>	<ol style="list-style-type: none"> <li>1. Move ON/OFF switch to the ON position.</li> <li>2. See "Starting a Flooded Engine" in Operation Section.</li> <li>3. Fill tank with correct fuel mixture.</li> <li>4. Install new spark plug.</li> <li>5. Check for dirty fuel filter; replace. Check for kinked or split fuel line; repair or replace.</li> <li>6. Contact an authorized service dealer.</li> </ol>
Engine will not idle properly.	<ol style="list-style-type: none"> <li>1. Carburetor requires adjustment.</li> <li>2. Crankshaft seals worn.</li> <li>3. Compression low.</li> </ol>	<ol style="list-style-type: none"> <li>1. See "Carburetor Idle Speed Adjustment" in Service and Adjustments Section.</li> <li>2. Contact an authorized service dealer.</li> <li>3. Contact an authorized service dealer.</li> </ol>
Engine will not accelerate, lacks power, or dies under a load.	<ol style="list-style-type: none"> <li>1. Air filter dirty.</li> <li>2. Spark plug fouled.</li> <li>3. Carburetor requires adjustment.</li> <li>4. Carbon build-up on muffler outlet screen.</li> <li>5. Compression low.</li> </ol>	<ol style="list-style-type: none"> <li>1. Clean or replace air filter.</li> <li>2. Clean or replace plug and regap.</li> <li>3. Contact an authorized service dealer.</li> <li>4. Contact an authorized service dealer.</li> <li>5. Contact an authorized service dealer.</li> </ol>
Engine smokes excessively.	<ol style="list-style-type: none"> <li>1. Choke partially on.</li> <li>2. Fuel mixture incorrect.</li> <li>3. Air filter dirty.</li> <li>4. Carburetor requires adjustment.</li> </ol>	<ol style="list-style-type: none"> <li>1. Adjust choke.</li> <li>2. Empty fuel tank and refill with correct fuel mixture.</li> <li>3. Clean or replace air filter.</li> <li>4. Contact an authorized service dealer.</li> </ol>
Engine runs hot.	<ol style="list-style-type: none"> <li>1. Fuel mixture incorrect.</li> <li>2. Spark plug incorrect.</li> <li>3. Carburetor requires adjustment.</li> <li>4. Carbon build-up on muffler outlet screen.</li> </ol>	<ol style="list-style-type: none"> <li>1. See "Fueling the Engine" in Operation section.</li> <li>2. Replace with correct spark plug.</li> <li>3. Contact an authorized service dealer.</li> <li>4. Contact an authorized service dealer.</li> </ol>



## SÍMBOLOS

	¡Esta máquina puede ser peligrosa! Un uso incorrecto o descuidado puede causar daños graves.		ADVERTENCIA: Riesgo de cortes. Mantenga las manos alejadas de la cuchilla.
	Lea atentamente el manual de instrucciones y asegúrese de que las entiende antes de utilizar la máquina.		Cebador
	Siempre use: <ul style="list-style-type: none"> <li>• protección ocular como gafas de seguridad o pantalla facial antiempañamiento y con ventilación</li> <li>• máscara contra polvo</li> <li>• barreras de sonido (tapones de oídos o silenciadores) para proteger su audición</li> </ul>		Estrangulador apagado
	Siempre use: <ul style="list-style-type: none"> <li>• mangas largas</li> <li>• pantalón largo</li> <li>• calzado antideslizante</li> <li>• guantes</li> </ul>		Estrangulador totalmente abierto
			Depósito de combustible
			Superficie caliente

## CONOZCA SU MÁQUINA

⚠ LEA ESTE MANUAL DE INSTRUCCIONES Y LAS REGLAS DE SEGURIDAD ANTES DE USAR EL PRODUCTO. Compare las ilustraciones con su unidad para familiarizarse con las ubicaciones de los diversos controles y ajustes. Conserve este manual para futuras consultas.

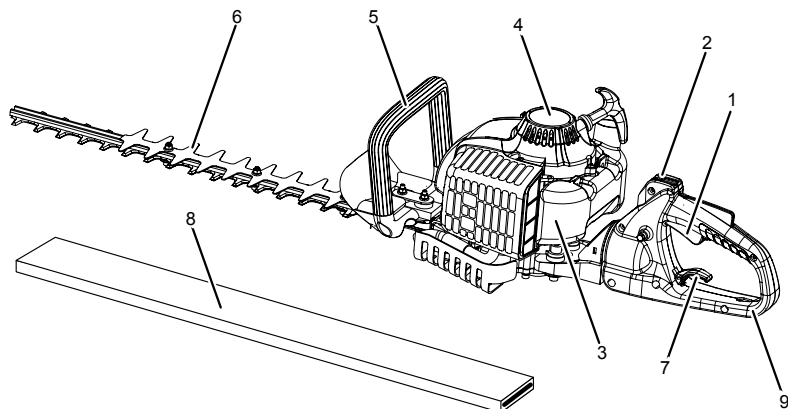

1. Control del acelerador
2. Interruptor de ENCENDIDO/APAGADO
3. Depósito de combustible
4. Cuerpo del mecanismo de arranque
5. Mango delantero

6. Cuchilla
7. Palanca de la manija
8. Cubierta de la cuchilla
9. Mango trasero

# SEGURIDAD

**⚠ ADVERTENCIA: ¡ESTA HERRAMIENTA ELÉCTRICA PUEDE SER PELIGROSA!** Esta unidad puede causar daños graves como la amputación o ceguera al operador y a otras personas. Las advertencias e instrucciones de seguridad incluidas en este manual deben respetarse para usar la unidad de forma eficaz y con un nivel de seguridad razonable. El operador es responsable de seguir las advertencias e instrucciones incluidas en este manual y en la unidad. Nunca permita que los niños utilicen esta herramienta.

## UTILICE LA UNIDAD DE FORMA SEGURA

**⚠ ADVERTENCIA: RIESGO DE CORTES. MANTENGA LAS MANOS ALEJADAS DE LA CUCHILLA.**

- Cuando se libera el gatillo, la cuchilla se mueve momentáneamente. Las cuchillas pueden producir cortes graves a usted o a otras personas.
- Espere a que las cuchillas se detengan antes de quitarlas.
- No intente despejar el material cortado cuando la cuchilla esté en movimiento.
- Antes de quitar el material atascado en el disco de corte, asegúrese de que el interruptor esté en la posición de APAGADO, el cable de la bujía esté desconectado y la hoja haya dejado de moverse.
- No coja ni sujete la unidad por el disco de corte.

## CONOZCA LA UNIDAD

- Antes de usar la unidad, lea detenidamente el manual de instrucciones hasta que entienda completamente y pueda seguir todas las advertencias y normas de seguridad.
- Restrinja el uso a usuarios que entiendan y sigan todas las advertencias y normas de seguridad incluidas en el manual y en la unidad.

## PLANIFIQUE

**⚠ ADVERTENCIA: Inspeccione el área antes de iniciar la unidad. Quite los escombros y objetos duros como piedras, vidrio, cables, etc. que puedan rebotar, salir despedidos o causar lesiones o daños de alguna forma durante el funcionamiento.**

- Utilice siempre protección ocular cuando utilice, repare o realice mantenimiento en la unidad. El uso de protección ocular le ayudará a evitar que la maleza o los escombros que reboten o salgan despedidos golpeen sus ojos o el rostro, lo que podría causar ceguera o daños graves. La protección ocular debe cumplir con la norma Z87.
- Utilice protectores auriculares cuando use esta unidad.
- Asegure su cabello sobre el nivel de los hombros. Asegure o quítese joyas, prendas holgadas o prendas que tengan correas, lazos, borlas, etc. sueltos. Podrían quedar atrapadas en las piezas móviles.
- Manténgase alerta. No utilice la unidad si está cansado, enfermo, molesto o si se encuentra bajo la influencia del alcohol, las drogas o medicamentos.
- Cuando arranque o utilice la unidad, asegúrese de que los niños, los transeúntes y los animales no se acerquen a menos de 10 metros (30 pies) del área de trabajo.

## TENGA CUIDADO CUANDO MANIPULE EL COMBUSTIBLE

- Elimine toda fuente de chispa o llamas (lo que incluye fumar, llamas expuestas o trabajos que puedan generar chispas) del lugar donde mezcla, vierte o almacena el combustible.
- Mezcle y vierta el combustible en una zona al aire libre; almacene el combustible en un lugar fresco, seco y bien ventilado; y utilice un contenedor aprobado y etiquetado para todos los propósitos relacionados con el combustible.
- No fume mientras manipula combustible o mientras utiliza la unidad.
- No llene el tanque de combustible mientras el motor está en marcha.
- Asegúrese de que la unidad esté montada correctamente y en buen estado de funcionamiento.
- Evite derramar combustible o aceite. Limpie los derrames de combustible antes de arrancar el motor.
- Antes de arrancar el motor, aléjese al menos 3 metros (10 pies) del área donde almacena y llena combustible.
- Siempre vuelva a poner el tapón de combustible y apriételo firmemente después de llenar combustible.
- Si drena el depósito de combustible, hágalo al aire libre.
- Siempre almacene la gasolina en un recipiente aprobado para líquidos inflamables.

- Inspeccione la unidad antes de cada uso para ver si hay piezas desgastadas, sueltas, faltantes o dañadas. No utilice la unidad hasta que esté en buen estado de funcionamiento.
- Mantenga las superficies externas libres de aceite y combustible.
- Nunca arranque ni haga funcionar el motor dentro de una habitación o recinto cerrado. Respirar gases de escape puede producir accidentes fatales.
- Evite entornos peligrosos. No utilice la unidad en áreas sin ventilación o donde pueda haber acumulación de vapores explosivos o monóxido de carbono.
- No se incline ni use la unidad desde superficies inestables como escaleras, árboles, laderas empinadas, tejados, etc. Manténgase en una posición estable y equilibrada en todo momento.
- No levante la unidad por encima de los hombros, ya que el disco de corte puede quedar peligrosamente cerca del cuerpo.
- Mantenga siempre la unidad frente a su cuerpo. Mantenga todas las partes del cuerpo lejos del disco de corte.
- Tenga cuidado con el tendido eléctrico.
- Mantenga el disco de corte y las salidas de aire libres de suciedad.
- Utilice la unidad únicamente para los trabajos que se explican en este manual.

## MANTENGA CORRECTAMENTE LA UNIDAD

- Asegúrese de que todas las tareas de mantenimiento, excepto las descritas en el manual de instrucciones, sean realizadas por un taller de servicio autorizado.
- Desconecte la bujía antes de realizar el mantenimiento, excepto para los ajustes del carburador.
- No utilice el disco de corte si está doblado, deformado, agrietado, roto o dañado en alguna forma. Diríjase a un taller de servicio autorizado para que reemplacen las piezas desgastadas o dañadas.
- Utilice solamente discos de corte y piezas de repuesto Poulan PRO recomendadas. El uso de otras piezas puede anular la garantía y causar daños en la unidad.
- Vacíe el depósito de combustible antes de almacenar la unidad. Para terminar de usar el combustible del carburador, arranque el motor y déjelo funcionar hasta que se detenga.
- Cargue la unidad con el motor apagado y con el silenciador y el disco de corte alejados del cuerpo, de preferencia con la cubierta de la cuchilla instalada.
- Deje que se enfríe el motor, vacíe el depósito de combustible y asegure la unidad antes de almacenarla o transportarla en un vehículo.
- No almacene la unidad o el combustible en un área cerrada donde los vapores del combustible puedan alcanzar chispas o alguna llama expuesta de calentadores de agua, motores o interruptores eléctricos, hornos, etc.
- Almacene la unidad de tal forma que el disco de corte no pueda producir daños accidentales.
- Almacene la unidad con la cubierta de la cuchilla instalada.
- Almacene la unidad en un lugar seco, fuera del alcance de los niños.

**AVISO DE SEGURIDAD:** La exposición a las vibraciones a través del uso prolongado de herramientas de mano de gasolina puede causar daños a los vasos sanguíneos o los nervios de los dedos, las manos y las articulaciones de las personas propensas a trastornos de la circulación y a las hinchazones anormales. El uso prolongado en condiciones de clima frío se ha relacionado con daños en los vasos sanguíneos en personas por lo demás sanas. Si se presentan síntomas como adormecimiento, dolor, pérdida de la fuerza, cambio en el color o la textura de la piel o pérdida de la sensibilidad en los dedos, las manos, o en las articulaciones, suspenda el uso de esta herramienta y busque atención médica. Un sistema de antivibración no garantiza la prevención de estos problemas. Los usuarios que utilizan herramientas motorizadas en forma continua y regular deben vigilar de cerca su condición física y el estado de las herramientas.

**AVISO ESPECIAL:** Esta unidad está equipada con un silenciador limitador de temperatura y una rejilla antichispas que cumplen con los requisitos de los Códigos de California 4442 y 4443. En todos los terrenos forestales y en los estados de California, Idaho, Maine, Minnesota, Nueva Jersey, Oregon y Washington, la ley exige que muchos motores de combustión interna estén equipados con una rejilla antichispas. Si utiliza la unidad en una localidad donde existen estas normas, usted es legalmente responsable de mantener estas piezas en buenas condiciones de funcionamiento. De lo contrario, será una violación de la ley. Para el uso doméstico normal, el silenciador y la rejilla antichispas no requieren servicio. Después de 50 horas de uso, se recomienda llevar la unidad a un taller de servicio autorizado para que reparen o reemplacen el silenciador.

## ARMADO

Examine las piezas para ver si están dañadas. No use las piezas dañadas.

**NOTA: Si necesita ayuda, perdió una pieza o tiene alguna pieza dañada, llame al 1-800-487-5951.**

Es normal que el filtro de combustible traqueteen en el depósito de combustible vacío.

Encontrar restos de aceite o combustible en el silenciador es normal debido a los ajustes y las pruebas realizadas en el carburador por el fabricante.

### ARMADO

El cortasetos está totalmente montado, de modo que no necesita procesos de armado.

## FUNCIONAMIENTO

**⚠ ADVERTENCIA:** El silenciador estará muy caliente durante y después del uso. No toque el silenciador ni permita que entre en contacto con materiales combustibles tales como la hierba seca o el combustible.

**⚠ ADVERTENCIA:** Asegúrese de leer la información acerca del combustible en las normas de seguridad antes de comenzar. Si no entiende las normas de seguridad, no intente abastecer la unidad de combustible. Llame al 1-800-487-5951.

### ABASTECIMIENTO DEL MOTOR

**⚠ ADVERTENCIA:** Quite el tapón de combustible lentamente cuando llene el recipiente de combustible. Nunca quite el tapón de combustible ni añada combustible con el motor en marcha. Deje que el motor y el silenciador se enfríen antes de llenar el depósito de combustible.

Este motor está certificado para funcionar con gasolina sin plomo. Antes de la operación, la gasolina debe ser mezclada con un aceite del motor sintético refrigerado por aire de 2 ciclos de buena calidad, diseñado para mezclarse en una proporción de 50:1. La proporción de 50:1 se obtiene mezclando 77 ml (2,6 onzas fluidas) de aceite con 4 litros (1 galón) de gasolina sin plomo. **NO UTILICE** aceite para automóviles o barcos. Estos aceites producen daños en el motor. Cuando mezcle el combustible, siga las instrucciones impresas en el contenedor de combustible. Una vez que agregue el aceite a la gasolina, agite el recipiente por unos segundos para asegurar que el combustible esté bien mezclado. Siempre lea y siga las normas de seguridad indicadas en la sección **TENGA CUIDADO CUANDO MANIPULE EL COMBUSTIBLE**.

**AVISO:** Nunca use gasolina sola en la unidad. Esto causará daños permanentes al motor y anulará la garantía limitada.

### REQUISITOS DE COMBUSTIBLE

Este motor necesita gasolina limpia de al menos 87 octanos (R+M)/2.

### IMPORTANTE

El uso de combustibles mezclados con alcohol (conocidos como gasohol, o el uso de etanol o metanol) puede causar graves problemas de rendimiento y durabilidad del motor.

**AVISO:** Los combustibles alternativos (no gasolina) como E-15 (15 % de alcohol), E-20 (20 % de alcohol), E-85 (85 % de alcohol) **NO** se clasifican como gasolina y **NO** están aprobados para usarlos en motores de gasolina de 2 tiempos. El uso de combustibles alternativos puede causar problemas tales como: acoples de embrague incorrectos, sobrecalentamiento, bloqueo del vapor, pérdida de potencia, deficiencia en la lubricación, deterioro de las tuberías de combustible, juntas y componentes internos del carburador, etc. Los combustibles alternativos producen una alta absorción de humedad en la mezcla de combustible y aceite, lo que conduce a la separación del aceite y el combustible.

**ARRANCAR UN MOTOR FRÍO** (o un motor caliente después de quedarse sin combustible)

**⚠ ADVERTENCIA:** El disco de corte se moverá una vez que arranque el motor. Use su equipo de protección y siga todas las instrucciones de seguridad.

1. Cargue el motor con combustible. Aléjese al menos 3 metros (10 pies) del lugar de llenado de combustible.
2. Retire la cubierta de la cuchilla antes de iniciar la unidad.
3. Mantenga la unidad en el suelo en la posición inicial, como se muestra. Apoye la unidad de modo que la cuchilla no toque el suelo y esté alejada de árboles, arbustos, personas curiosas, etc.

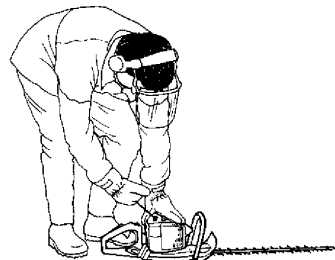

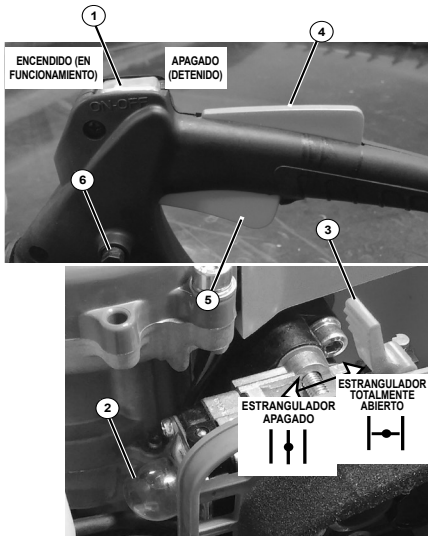

### Posiciones del acelerador



ESTRANGULADOR  
TOTALMENTE ABIERTO



ESTRANGULADOR  
APAGADO

1. Mueva el estrangulador (3) a la posición ESTRANGULADOR TOTALMENTE ABIERTO.
2. Presione el cebador (2) lentamente 10 veces.
3. Apriete el gatillo del acelerador (5), presione el botón de relente rápido (6), y suelte el gatillo del acelerador para que el botón de ralentí rápido permanezca en su posición.
4. Tire de la empuñadura de la cuerda de arranque bruscamente 5 veces o hasta que el motor arranque.
5. Deje que el motor se caliente 5 segundos.
6. Mueva el estrangulador a la posición ESTRANGULADOR APAGADO.
7. Si el motor no está en marcha o si el motor se ha estancado, tire de la empuñadura de la cuerda de arranque bruscamente hasta que el motor arranque.
8. Deje que el motor se caliente 15 segundos.

### ARRANCAR UN MOTOR EN CALIENTE

1. Mueva el estrangulador a la posición ESTRANGULADOR APAGADO.
2. Tire de la empuñadura de la cuerda de arranque bruscamente hasta que el motor arranque.

**NOTA:** Si el motor aún no funciona, probablemente está ahogado. Proceda a ARRANCAR UN MOTOR AHOGADO.

### ARRANCAR UN MOTOR AHOGADO

Para arrancar un motor ahogado, mueva el interruptor de ENCENDIDO/APAGADO a la posición de ENCENDIDO y la palanca del estrangulador a la posición de ESTRANGULADOR APAGADO. Luego, tire de la cuerda para despejar el exceso de combustible del motor. Para arrancar, es posible que necesite tirar de la cuerda muchas veces, lo que dependerá de cuán ahogada esté la unidad. Si la unidad todavía no arranca, consulte la TABLA DE SOLUCIÓN DE PROBLEMAS o llame al 1-800-487-5951.

### INSTRUCCIONES DE FUNCIONAMIENTO

Se recomienda no operar el motor por más de 30 segundos con el acelerador al máximo. Bastará con que suelte el gatillo y deje que el motor vuelva brevemente al régimen de ralentí (de 5 a 10 segundos).

### ASPECTOS IMPORTANTES

- Para un óptimo rendimiento del cortasetos, utilice la velocidad mínima necesaria para cortar eficazmente los setos.

### POSICIÓN DE FUNCIONAMIENTO



### PALANCA DE LA MANIJA

La palanca de la manija se puede utilizar para girar el mango trasero y usar la unidad en una posición de 45° y 90°.

1. Permita que el motor vuelva al régimen de ralentí.
2. Tire de la palanca de la manija y gire el mango trasero a la posición deseada.
3. Suelte la palanca de la manija.

### DETECCIÓN DEL MOTOR

Para detener el motor, mueva el interruptor de ENCENDIDO/APAGADO (1) a la posición de APAGADO.



## MANTENIMIENTO

**⚠ ADVERTENCIA:** Asegúrese de que el interruptor de ENCENDIDO/APAGADO esté en la posición de APAGADO y que la bujía esté desconectada antes de realizar tareas de mantenimiento, excepto los ajustes del carburador.

### RECOMENDACIONES GENERALES

La garantía de esta unidad no cubre artículos que hayan sido objeto de abuso o negligencia por parte del operador. Para recibir todo el valor de la garantía, el operador debe realizar mantenimiento de la unidad según las instrucciones de este manual. Se deberán realizar varios ajustes de forma regular para

realizar un mantenimiento adecuado de su unidad.

### COMPROBACIÓN PARA DETECTAR PIEZAS Y SUJECIONES FLOJAS

- Cargador de bujía
- Filtro de aire
- Tornillos de la carcasa

### COMPROBACIÓN PARA DETECTAR PIEZAS DAÑADAS O DESGASTADAS

Póngase en contacto con un taller de servicio autorizado para la sustitución de las piezas dañadas o desgastadas.

- Interruptor de ENCENDIDO/APAGADO: asegúrese de que el

interruptor de ENCENDIDO/APAGADO funciona correctamente moviendo el interruptor a la posición de APAGADO. Asegúrese de que el motor se detiene; a continuación, vuelva a arrancarlo y continúe.

- Depósito de combustible: no use la unidad si el depósito de combustible presenta signos de deterioro o fugas.
- Caja de cambios: no use la unidad si la caja de cambios presenta signos de deterioro o fugas. Después de 50 horas de uso, se recomienda llevar la unidad a un taller de servicio autorizado para que reparen la caja de cambios.

## INSPECCIÓN Y LIMPIEZA DE LA UNIDAD Y LAS ETIQUETAS

- Antes y después de cada uso, inspeccione la unidad completa para detectar piezas sueltas o dañadas. Después de cada uso, limpie la unidad y las etiquetas con un paño humedecido con un detergente suave.

- Limpie la unidad con un paño limpio y seco.

## LIMPIEZA DEL FILTRO DE AIRE



Si el filtro está sucio, disminuirá el rendimiento del motor y aumentará el consumo de combustible. Limpie siempre el filtro después de cada 5 horas de funcionamiento.

1. Limpie la cubierta y el área que la rodea para evitar que caiga suciedad en la cámara del carburador cuando quite la cubierta.
2. Extraiga las piezas en la forma como se muestra.

**NOTA: No limpie el filtro con gasolina ni otros solventes inflamables. Hacerlo puede crear un peligro de incendio o generar vapores nocivos.**

3. Lave el filtro con agua y jabón.
4. Deje que el filtro se seque.
5. Agregue unas gotas de aceite en el filtro y sacuda el filtro para distribuir el aceite.
6. Vuelva a poner las piezas.

## COMPROBACIÓN DEL SILENCIADOR Y LA PANTALLA ANTICHISPAS

A medida que utiliza la unidad, depósitos de carbonilla se acumulan en el silenciador y la rejilla antichispas.

Sin embargo, para el uso doméstico normal, el silenciador y la rejilla antichispas no requieren servicio. Después de 50 horas de uso, se recomienda llevar la unidad al taller de servicio autorizado para que reparen o reemplacen el silenciador.

## AJUSTE DE LA VELOCIDAD DE RALENTÍ DEL CARBURADOR

**⚠ ADVERTENCIA: Manténgase lejos de otras personas cuando realice ajustes en el régimen de ralentí. La cuchilla se moverá durante la mayor parte de este procedimiento. Use su equipo de protección y observe todas las precauciones de seguridad. Cuando realice ajustes, utilice un destornillador lo suficientemente corto para mantener las manos detrás del guardamanos y alejadas de la cuchilla. Después de hacer los ajustes, la cuchilla no debe moverse en régimen de ralentí.**

El carburador se configuró cuidadosamente en la fábrica. Pueden ser necesarios ajustes si nota cualquiera de las siguientes condiciones:

- El motor no funcionará en ralentí cuando suelte el acelerador.
- La cuchilla se mueve en ralentí.

Manténgase lejos de otras personas cuando realice ajustes en el régimen de ralentí. Haga los ajustes con la unidad apoyada sobre una superficie nivelada que no tenga restos que la cuchilla del cortasetos pueda coger. Si el carburador no está ajustado correctamente, el operador y otras personas podrían sufrir daños graves. Mantenga todas las partes del cuerpo lejos de la cuchilla y el silenciador.

Para ajustar el régimen de ralentí:

Deje el motor al ralentí. Ajuste la velocidad hasta que el motor funcione sin que la cuchilla se mueva (ralentí demasiado rápido) o se cale el motor (ralentí demasiado lento).

- Gire el tornillo de régimen de ralentí (1) hacia la derecha para aumentar el régimen del motor si el motor se cala o se detiene.
- Gire el tornillo de régimen de ralentí (1) hacia la izquierda para reducir el régimen del motor si la cuchilla se mueve en ralentí.

**⚠ ADVERTENCIA: Vuelva a verificar el régimen de ralentí después de cada ajuste. La cuchilla no debe moverse en régimen de ralentí para evitar que el operador u otras personas sufran daños graves.**

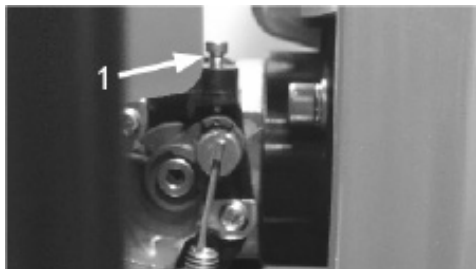

Si necesita más ayuda o si no está seguro sobre cómo realizar este procedimiento, comuníquese con un taller de servicio autorizado o llame al 1-800-487-5951.

## REEMPLAZO DE LA BUJÍA

Reemplace la bujía cada año para asegurarse de que el motor arranque con facilidad y funcione mejor. Fije la separación de la bujía en 0,6 mm (0,025 pulg.). La distribución del encendido es fija y no se puede modificar.

**NOTA: Este sistema de encendido por chispa cumple con la norma canadiense ICES-002.**

1. Gire el cargador de la bujía y luego extraígalas.
2. Retire la bujía del cilindro y deséchela.
3. Reemplácela con una bujía NGK CMR6A y apriétela firmemente con una llave de cubo de 19 mm (3/4 pulg.).
4. Vuelva a colocar la bujía.

## REEMPLAZO DEL FILTRO DE COMBUSTIBLE

Para reemplazar el filtro de combustible, drene completamente el combustible de la unidad y luego quite el conjunto de tapón y retenedor de combustible del depósito. Extraiga el filtro (1) del

depósito y quítelo de la tubería de combustible (2). Instale el nuevo filtro de combustible en la tubería de combustible y luego vuelva a instalar las piezas.



## ALMACENAMIENTO

**⚠ ADVERTENCIA: Lleve a cabo los siguientes pasos después de cada uso:**

- Deje enfriar el motor y asegure la unidad antes de almacenarla o transportarla.
- Almacene la unidad y el combustible en un área ventilada donde los vapores del combustible no puedan llegar a las chispas o llamas expuestas de calentadores de agua, motores o interruptores eléctricos, hornos, etc.
- Almacene la unidad con la cubierta de la cuchilla instalada. Posicione la unidad de tal manera que los objetos cortantes no puedan causar daños accidentales.
- Almacene la unidad y el combustible fuera del alcance de los niños.

### ALMACENAMIENTO ANUAL

Prepare la unidad para el almacenamiento al final de la temporada o si no la va a utilizar durante 30 días o más.

Si va a almacenar la unidad durante un período prolongado:

- Limpie toda la unidad.
- Almacene en una zona limpia y seca.
- Limpie todas las piezas y revise que no tengan daños. Si hay piezas dañadas, recurra a un taller de servicio autorizado para que las reparen o reemplacen.
- Mantenga todas las tuercas, los pernos y los tornillos apretados.
- Aceite ligeramente las superficies metálicas externas y la cuchilla.
- Instale la cubierta de la cuchilla.

Aceite la cuchilla de la siguiente manera:

- Detenga el motor y espere a que la cuchilla se detenga completamente.
- Asegúrese de que el interruptor de ENCENDIDO/APAGADO esté en la posición de APAGADO.
- Desconecte el cable de la bujía.
- Aplique una pequeña cantidad de aceite de máquina a lo largo del borde de la correa superior, como se muestra.

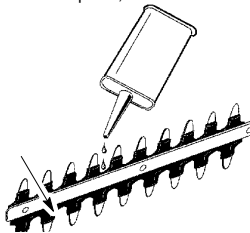

### SISTEMA DE COMBUSTIBLE

Consulte el mensaje **IMPORTANTE** que se encuentra bajo el título **CARGA DEL MOTOR CON COMBUSTIBLE** de la sección **FUNCIONAMIENTO** de este manual para informarse acerca del uso de gasohol en el motor de la unidad. El estabilizador de combustible es una alternativa aceptable para disminuir la formación de depósitos de goma de combustible durante el

almacenamiento. Agregue estabilizador a la gasolina en el depósito de gasolina o en el contenedor de almacenamiento de combustible. Siga las instrucciones de mezclado que se encuentran en el contenedor del estabilizador. Haga funcionar el motor durante al menos 5 minutos después de añadir el estabilizador.

### MOTOR

- Quite la bujía y vierta 1 cucharadita de aceite para motor de 2 tiempos en una proporción 50:1 (enfriado por aire) a través de la abertura de la bujía. Tire lentamente de la cuerda de arranque de 8 a 10 veces para distribuir el aceite.
- Reemplace la bujía con una nueva del tipo y rango térmico recomendados (consulte la sección **REEMPLAZO DE LA BUJÍA**).
- Limpie el filtro de aire.
- Compruebe toda la unidad para detectar flojedad de tornillos, tuercas y pernos. Cambie todas las piezas dañadas, desgastadas o rotas.
- Al inicio de la siguiente temporada, use únicamente combustible nuevo que tenga la proporción correcta de gasolina y aceite.

### OTROS

- No almacene gasolina de una temporada a otra.
- Reemplace el bidón de gasolina si empieza a oxidarse.

### ¿NECESITA AYUDA?

Llame al 1-800-487-5951 para obtener ayuda.

### ¿NECESITA PIEZAS DE REPUESTO?

Póngase en contacto con su distribuidor.











# SOLUCIÓN DE PROBLEMAS

## TABLA DE SOLUCIÓN DE PROBLEMAS

**⚠ ADVERTENCIA:** Siempre debe detener la unidad y desconectar la bujía antes de realizar las soluciones recomendadas a continuación, excepto los recursos que requieren el funcionamiento de la unidad.

PROBLEMA	CAUSA	SOLUCIÓN
El motor no arranca.	<ol style="list-style-type: none"> <li>1. Interruptor de ENCENDIDO/ APAGADO en la posición de APAGADO.</li> <li>2. Motor ahogado.</li> <li>3. Depósito de combustible vacío.</li> <li>4. La bujía no se enciende.</li> <li>5. El combustible no llega al carburador.</li> <li>6. Baja compresión.</li> </ol>	<ol style="list-style-type: none"> <li>1. Mueva el interruptor de ENCENDIDO/ APAGADO a la posición de ENCENDIDO.</li> <li>2. Consulte "Arranque de un motor ahogado" en la sección Funcionamiento.</li> <li>3. Llene el depósito con la mezcla de combustible adecuada.</li> <li>4. Instale una bujía nueva.</li> <li>5. Busque si el filtro de combustible tiene basura; reemplácelo. Verifique si la línea de combustible está torcida o partida; repárela o reemplácela.</li> <li>6. Póngase en contacto con un taller de servicio autorizado.</li> </ol>
El motor no funciona en ralentí correctamente.	<ol style="list-style-type: none"> <li>1. El carburador necesita un ajuste.</li> <li>2. Sellos del cigüeñal desgastados.</li> <li>3. Baja compresión.</li> </ol>	<ol style="list-style-type: none"> <li>1. Consulte "Ajuste del régimen de ralentí del carburador" en la sección Servicios y ajustes.</li> <li>2. Póngase en contacto con un taller de servicio autorizado.</li> <li>3. Póngase en contacto con un taller de servicio autorizado.</li> </ol>
El motor no se acelera, le falta potencia, o se para bajo una carga de trabajo.	<ol style="list-style-type: none"> <li>1. Filtro de aire sucio.</li> <li>2. Bujía sucia.</li> <li>3. El carburador necesita un ajuste.</li> <li>4. Acumulación de carbón en la rejilla de salida del silenciador.</li> <li>5. Baja compresión.</li> </ol>	<ol style="list-style-type: none"> <li>1. Limpie o reemplace el filtro de aire.</li> <li>2. Limpie o reemplace la bujía y reconfigure el espacio de la bujía.</li> <li>3. Póngase en contacto con un taller de servicio autorizado.</li> <li>4. Póngase en contacto con un taller de servicio autorizado.</li> <li>5. Póngase en contacto con un taller de servicio autorizado.</li> </ol>
El motor humea demasiado.	<ol style="list-style-type: none"> <li>1. Estrangulador parcialmente abierto.</li> <li>2. Mezcla de combustible incorrecta.</li> <li>3. Filtro de aire sucio.</li> <li>4. El carburador necesita un ajuste.</li> </ol>	<ol style="list-style-type: none"> <li>1. Ajuste el estrangulador.</li> <li>2. Vacíe el depósito de combustible y llénelo con la mezcla de combustible adecuada.</li> <li>3. Limpie o reemplace el filtro de aire.</li> <li>4. Póngase en contacto con un taller de servicio autorizado.</li> </ol>
El motor se calienta.	<ol style="list-style-type: none"> <li>1. Mezcla de combustible incorrecta.</li> <li>2. Bujía incorrecta.</li> <li>3. El carburador necesita un ajuste.</li> <li>4. Acumulación de carbón en la rejilla de salida del silenciador.</li> </ol>	<ol style="list-style-type: none"> <li>1. Consulte "Carga del motor con combustible" en la sección Funcionamiento.</li> <li>2. Reemplace con la bujía correcta.</li> <li>3. Póngase en contacto con un taller de servicio autorizado.</li> <li>4. Póngase en contacto con un taller de servicio autorizado.</li> </ol>

## SYMBOLES

	Cet appareil peut être dangereux. Toute utilisation négligente ou inappropriée pourrait causer des blessures graves.		AVERTISSEMENT : Risque de coupures. Tenir les mains éloignées des lames.
	Lire attentivement le manuel d'instructions et veiller à bien comprendre les directives avant d'utiliser l'appareil.		Poire d'amorçage
	Toujours utiliser : <ul style="list-style-type: none"> <li>• un dispositif de protection pour les yeux antibuée tel que des lunettes de protection ventilées ou un écran facial</li> <li>• un masque à poussière</li> <li>• des dispositifs antibruit (bouchons à oreilles ou silencieux) pour protéger l'ouïe</li> </ul>		Étrangleur ouvert (position de marche)
	Toujours porter : <ul style="list-style-type: none"> <li>• des manches longues</li> <li>• un pantalon long</li> <li>• des chaussures antidérapantes</li> <li>• des gants</li> </ul>		Étrangleur fermé (position de démarrage)
			Réservoir de carburant
			Surface chaude

## CONNAISSANCE DE L'APPAREIL

**⚠ LIRE CE MANUEL D'INSTRUCTIONS ET LES CONSIGNES DE SÉCURITÉ AVANT D'UTILISER CET APPAREIL.**  
 Comparer les illustrations avec votre appareil afin de connaître l'emplacement des différents réglages et commandes. Conserver ce manuel aux fins de référence.

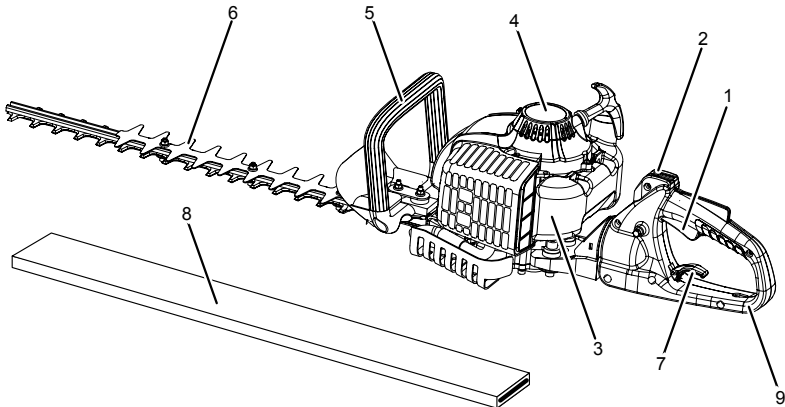

- |                                       |                        |
|---------------------------------------|------------------------|
| 1. Commande de régime                 | 6. Lame                |
| 2. Interrupteur ON/OFF (marche/arrêt) | 7. Levier de poignée   |
| 3. Réservoir de carburant             | 8. Protecteur de lames |
| 4. Carter de démarreur                | 9. Poignée arrière     |
| 5. Poignée avant                      |                        |



# SÉCURITÉ

**⚠ Avertissement cet appareil mécanique peut être dangereux.** Cet appareil peut causer des blessures graves à l'utilisateur et à d'autres personnes, y compris l'amputation d'un membre ou la cécité. Les avertissements et consignes de sécurité contenus dans ce manuel doivent être observés pour assurer autant que possible une utilisation sécuritaire et efficace de cet appareil. L'utilisateur est responsable du respect des avertissements et consignes de sécurité contenus dans ce manuel et apposés sur cet appareil. Ne jamais laisser un enfant utiliser cet appareil.

## UTILISATION SÉCURITAIRE DE L'APPAREIL

**⚠ Avertissement risque de coupures. Tenir les mains éloignées de la lame.**

- Le mouvement des lames se poursuit momentanément après avoir relâché la commande de régime. Les lames peuvent infliger de profondes coupures à l'utilisateur et à d'autres personnes.
- Attendre l'arrêt des lames avant de les retirer de l'entaille.
- Ne pas tenter de retirer des débris lorsque les lames sont en mouvement.
- Vérifier que l'interrupteur est en position OFF (arrêt), que le fil de bougie est débranché et que les lames sont immobiles avant de déloger des débris coincés dans les lames.
- Ne pas saisir ou tenir l'appareil par les lames.

- Avant l'utilisation, vérifier qu'il n'y a pas de pièces usées, desserrées, manquantes ou endommagées sur l'appareil. Ne pas utiliser l'appareil s'il ne fonctionne pas correctement.
- Vérifier que les surfaces extérieures de l'appareil sont exemptes d'huile ou de carburant.
- Ne jamais faire démarrer ou fonctionner le moteur dans un local fermé ou dans un bâtiment. Respirer des gaz d'échappement peut entraîner la mort.
- Éviter les environnements dangereux. Ne pas utiliser cet appareil dans des endroits non ventilés ou susceptibles d'emmagasiner des vapeurs explosives ou du monoxyde de carbone.
- Ne pas trop se pencher en avant ou travailler à partir de surfaces instables, p. ex., une échelle, un arbre, une pente raide ou une toiture. Toujours se tenir bien campé et en équilibre.
- Ne pas tenir l'appareil plus haut que les épaules pour éviter que les lames s'approchent dangereusement du corps.
- Toujours garder l'appareil devant soi. Tenir les lames éloignées de toute partie du corps.
- Surveiller les lignes électriques aériennes.
- Ne pas laisser les débris s'accumuler sur les lames ou les prises d'air.
- Utiliser uniquement l'appareil pour les tâches décrites dans le présent manuel.

## ENTRETIEN APPROPRIÉ DE L'APPAREIL

- Confier à un concessionnaire autorisé toutes les procédures d'entretien autres que celles recommandées dans ce manuel d'instructions.
- Débrancher la bougie avant tout entretien, à l'exception du réglage du carburateur.
- Ne pas utiliser l'appareil si les lames sont plées, déformées, fendues, cassées ou autrement endommagées. Faire remplacer les pièces usées ou endommagées par un concessionnaire autorisé.
- Utiliser uniquement des lames ou des pièces de rechange de marque Poulan PRO. L'utilisation de pièces d'une autre marque pourrait annuler la garantie de l'appareil ou possiblement l'endommager.
- Vidanger le réservoir de carburant avant d'entreposer l'appareil. Vider la cuve du carburateur en faisant démarrer le moteur et en le laissant fonctionner jusqu'à l'arrêt.
- Manipuler l'appareil moteur à l'arrêt, avec le silencieux et les lames éloignées du corps et, si possible, avec le protecteur de lames en place.
- Laisser le moteur refroidir, vidanger le réservoir de carburant et installer le protecteur de lames avant d'entreposer l'appareil ou de le transporter dans un véhicule.
- Ne pas entreposer l'appareil dans un local fermé, là où des vapeurs de carburant pourraient être exposées à des étincelles ou une flamme nue pouvant provenir, p. ex., d'un chauffe-eau, d'un moteur électrique, d'un interrupteur ou d'un appareil de chauffage.
- Entreposer l'appareil de sorte que les lames ne puissent blesser une personne.
- Entreposer l'appareil avec le protecteur de lames en place.
- Entreposer l'appareil dans un endroit sec et hors de la portée des enfants.

## CONNAISSANCE DE L'APPAREIL

- Ne pas utiliser cet appareil avant d'avoir lu et bien compris le manuel d'instruction et d'être en mesure d'observer les avertissements et consignes de sécurité qu'il contient.
- Limiter l'usage de cet appareil aux personnes qui comprennent et qui observeront les avertissements et consignes de sécurité contenus dans ce manuel et apposés sur cet appareil.

## PLANIFICATION DE LA TÂCHE

**⚠ Avertissement : Inspecter la zone de travail avant de faire démarrer l'appareil. Pour éviter des blessures ou des dommages à la propriété durant le travail, retirer tous les débris et objets durs qui risqueraient de ricocher ou d'être projetés.**

- Toujours porter des lunettes de protection pendant l'utilisation, la réparation ou l'entretien de l'appareil. Des lunettes de protection aident à empêcher la projection de débris dans les yeux et la figure susceptibles de causer la cécité ou de graves blessures. Les lunettes de protection doivent être conformes à la norme Z87.
- Porter des protecteurs auditifs pendant l'utilisation de cet appareil.
- Attacher les cheveux longs pour les maintenir au-dessus des épaules. Attacher ou retirer les bijoux, les vêtements amples ou munis de cordons ou de lacets susceptibles de se prendre dans les pièces mobiles de l'appareil.
- Rester vigilant. Ne pas utiliser l'appareil si vous êtes fatigué, malade, perturbé, ou sous l'influence de l'alcool, de drogues ou de médicaments.
- Garder les enfants, les passants et les animaux à au moins 10 m (30 pi) de la zone de travail pendant le démarrage ou le fonctionnement de l'appareil.

## PRÉCAUTIONS DE MANIPULATION DU CARBURANT

- Éliminer toutes les sources d'allumage ou d'étincelles dans la zone où le carburant est mélangé, versé ou entreposé, y compris les cigarettes, les flammes nues ou les travaux produisant des étincelles.
- Mélanger et verser le carburant à l'extérieur, entreposer le carburant dans un endroit frais, sec et bien ventilé, et utiliser des contenants étiquetés pour le carburant.
- Ne pas fumer pendant la manipulation du carburant ou l'utilisation de l'appareil.
- Ne pas ajouter de carburant dans le réservoir pendant que le moteur est en marche.
- Vérifier que l'appareil est correctement assemblé et en bon état de fonctionnement.
- Éviter de répandre du carburant ou de l'huile. Essuyer le carburant accidentellement déversé avant de faire démarrer le moteur.
- S'éloigner d'au moins 3 m (10 pi) du carburant et de la zone de remplissage avant de faire démarrer le moteur.
- Toujours remettre en place et bien serrer le bouchon du réservoir de carburant après le remplissage.
- La vidange du réservoir de carburant doit s'effectuer à l'extérieur.
- L'essence doit toujours être entreposée dans un contenant approuvé pour les liquides inflammables.

**CONSIGNES DE SÉCURITÉ :** Une exposition excessive aux vibrations découlant de l'utilisation prolongée d'outils à main à moteur thermique peut entraîner des problèmes circulatoires ou nerveux dans les doigts, les mains et les articulations chez les personnes sujettes à des troubles cardio-vasculaires ou de tuméfactions anormaux. L'utilisation prolongée par temps froid a été associée à l'endommagement des vaisseaux sanguins chez les personnes en bonne santé. En cas d'apparition de symptômes tels que l'engourdissement, la douleur, la perte de vitalité, le changement de couleur ou de texture de la peau ou la perte de sensation dans les doigts, les mains ou les articulations, cesser d'utiliser cet appareil et consulter un médecin. Un système anti-vibrations ne garantit pas d'éviter ces problèmes. Les opérateurs qui utilisent des appareils mécaniques de manière permanente et régulière doivent suivre de près leur condition physique et l'état de cet appareil.

**AVIS SPÉCIAUX :** Cet appareil est muni d'un silencieux limiteur de température et d'un écran pare-étincelles conformes aux codes 4442 et 4443 des normes de la Californie. Toutes les terres forestières des États-Unis et les États de la Californie, l'Idaho, le Maine, le Minnesota, le New Jersey, l'Oregon et Washington exigent également que plusieurs moteurs à combustion interne soient équipés d'un écran pare-étincelles. L'opérateur qui travaille dans un État ou dans une localité où de telles réglementations existent est légalement responsable du maintien de l'état de bon fonctionnement de ces dispositifs. Le non-respect de cette consigne constitue une violation de la loi. Toutefois, dans des conditions d'utilisation personnelles normales, aucun entretien du silencieux ou de l'écran pare-étincelles n'est nécessaire. Après 50 heures d'utilisation, il est recommandé de faire vérifier ou remplacer le silencieux par un concessionnaire autorisé.

## ASSEMBLAGE

Vérifier qu'il n'y a pas de pièces endommagées. Ne PAS utiliser de pièces endommagées.

**REMARQUE :** Pour de l'assistance, ou si des pièces sont manquantes ou endommagées, composer le 1 800 487-5951.

Il est normal que le filtre à carburant fasse du bruit lorsque le réservoir de carburant est vide.

Il est également normal de trouver des résidus de carburant ou d'huile sur le silencieux en raison des essais et réglages du carburateur effectués en usine.

### ASSEMBLAGE

Ce taille-haie est entièrement assemblé en usine.

## FONCTIONNEMENT

**⚠ AVERTISSEMENT :** Le silencieux devient très chaud pendant et après l'utilisation. Ne pas toucher le silencieux ni le laisser entrer en contact avec des matériaux combustibles tels que les herbes sèches et le carburant.

**⚠ AVERTISSEMENT :** Avant d'utiliser l'appareil, lire les consignes de sécurité relatives au carburant. Si les consignes de sécurité ne sont pas bien comprises, ne pas tenter de remplir le réservoir de carburant. Composer le 1 800 487-5951.

### RAVITAILLEMENT EN CARBURANT DU MOTEUR

**⚠ AVERTISSEMENT :** Retirer lentement le bouchon du réservoir pour ajouter du carburant. Ne jamais retirer le bouchon du réservoir ni ajouter du carburant lorsque le moteur est en marche. Laisser le moteur et le silencieux refroidir avant d'ajouter du carburant.

Ce moteur est homologué pour fonctionner à l'essence sans plomb. Avant l'utilisation, le carburant doit être mélangé à une huile synthétique de bonne qualité pour moteur deux temps refroidi à l'air conçue pour un mélange dans un rapport de 50:1. Le rapport de 50:1 est obtenu en mélangeant 77 ml (2,6 oz) d'huile à 4 L (1 gal US) de carburant sans plomb. Ne PAS utiliser une huile pour les véhicules automobiles ou les moteurs hors-bords. Ces huiles endommageront le moteur. Suivre les instructions sur le bidon d'huile pour préparer le mélange du carburant. Une fois l'huile ajoutée au carburant, agiter bien le contenant pour assurer un bon mélange. Toujours lire et suivre les consignes de sécurité de la rubrique PRÉCAUTIONS DE MANIPULATION DU CARBURANT.

**MISE EN GARDE :** Ne jamais utiliser du carburant sans y ajouter de l'huile. Cela pourrait occasionner des dommages permanents au moteur et annuler la garantie limitée.

### EXIGENCES RELATIVES AU CARBURANT

Le moteur est conçu pour utiliser de l'essence propre ayant un indice d'octane minimal de 87 (méthode R+M/2).

### IMPORTANT

L'utilisation de carburants mélangés à de l'alcool (alcool-

essence ou avec de l'éthanol ou du méthanol) peut nuire au rendement du moteur et affecter sa durabilité.

**MISE EN GARDE :** Les carburants de remplacement (autres que l'essence) comme le E-15 (15 % d'alcool), le E-20 (20 % d'alcool) ou le E-85 (85 % d'alcool) ne sont PAS considérés comme de l'essence et ne sont PAS homologués pour une utilisation dans les moteurs à essence à deux temps. L'utilisation de carburants de remplacement entraînera des problèmes, p. ex., un mauvais engagement de l'embrayage, une surchauffe, un bouchon de vapeur, une perte de puissance, un manque de lubrification ou une détérioration des tubes de carburant, des joints d'étanchéité et des composants internes du carburateur. Les carburants de remplacement attirent l'humidité dans le mélange du carburant et de l'huile et causent leur séparation.

**DÉMARRAGE D'UN MOTEUR FROID** (ou d'un moteur chaud après une panne sèche)

**⚠ AVERTISSEMENT :** Les lames se mettent en mouvement dès le démarrage du moteur. Porter un équipement de protection individuelle et observer toutes les consignes de sécurité.

1. Remplir le réservoir de carburant. S'éloigner d'au moins 3 m (10 pi) de la zone de remplissage.
2. Retirer le protecteur de lames avant de faire démarrer l'appareil.
3. Maintenir l'appareil au sol en position de démarrage tel que montré. Placer l'appareil avec les lames dégageant le sol, à bonne distance des arbres, buissons, passants, etc.

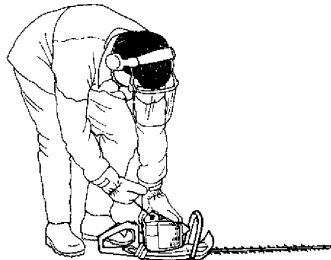

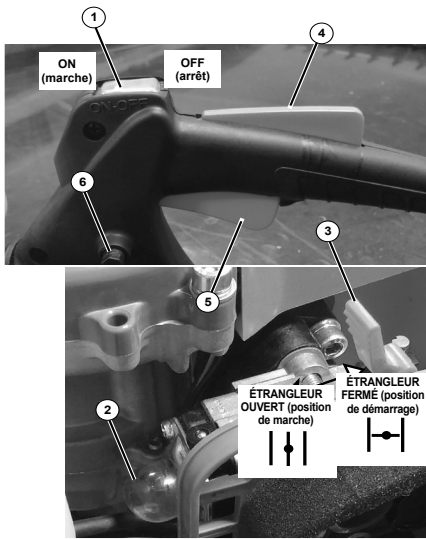

### Positions de commande de régime

**ÉTRANGLEUR FERMÉ**  
 (position de démarrage)

**ÉTRANGLEUR OUVERT**  
 (position de marche)

- Déplacer le levier d'étrangleur (3) en position **ÉTRANGLEUR FERMÉ** (position de démarrage).
- Appuyer lentement sur la poire d'amorçage (2) à dix reprises.
- Serrer la gâchette d'accélérateur (5), appuyez sur le ralenti accéléré (6), et relâchez la gâchette d'accélérateur pour que le bouton de ralenti rapide reste dans sa position.
- Tirer fermement sur la corde du lanceur à cinq reprises ou jusqu'à ce que le moteur démarre.
- Laisser le moteur tourner pendant 5 secondes.
- Déplacer le levier d'étrangleur en position **ÉTRANGLEUR OUVERT** (position de marche).
- Si le moteur ne tourne pas, ou si le moteur a calé, tirer fermement sur la corde du lanceur jusqu'au démarrage du moteur.
- Laisser le moteur tourner pendant 15 secondes.

### DÉMARRAGE D'UN MOTEUR CHAUD

- Déplacer le levier d'étrangleur en position **ÉTRANGLEUR OUVERT** (position de marche).
- Tirer fermement sur la corde du lanceur jusqu'au démarrage du moteur.

**REMARQUE :** Si le moteur refuse de démarrer, il est probablement noyé. Passer à la rubrique **DÉMARRAGE D'UN MOTEUR NOYÉ**.

### DÉMARRAGE D'UN MOTEUR NOYÉ

Pour faire démarrer un moteur noyé, placer l'interrupteur ON/OFF (marche/arrêt) en position ON (marche), le levier d'étrangleur en position **ÉTRANGLEUR OUVERT** (position de marche) et tirer sur la corde du lanceur pour évacuer l'excès de carburant. Il est parfois nécessaire d'actionner plusieurs fois la corde du lanceur selon la quantité de carburant accumulée. Si le moteur refuse toujours de démarrer, consulter la section **TABLEAU DE DÉPANNAGE**, ou composer le 1 800 487-5951.

### INSTRUCTIONS D'UTILISATION

Il est recommandé de ne pas faire tourner le moteur à plein régime pendant plus de 30 secondes. Relâcher plutôt la commande de régime et laisser le moteur reprendre son régime de ralenti pendant une dizaine de secondes au plus.

### POINTS IMPORTANTS

- Utiliser le moteur à son régime minimal nécessaire pour exécuter correctement le travail de coupe.

### POSITION D'UTILISATION

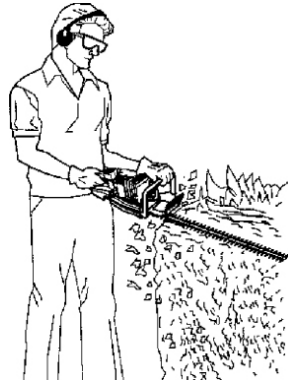

### LEVIER DE POIGNÉE

Le levier de poignée peut faire pivoter la poignée arrière de l'appareil pour travailler dans des positions de 45 et de 90 degrés.

- Laisser le moteur reprendre son régime de ralenti.
- Tirer sur le levier de poignée et faire pivoter la poignée arrière à la position désirée.
- Relâcher le levier de poignée.

### ARRÊT DU MOTEUR

Placer l'interrupteur ON/OFF (marche/arrêt) (1) en position OFF (arrêt).

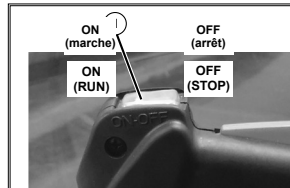

## ENTRETIEN

**⚠ AVERTISSEMENT :** Vérifier que l'interrupteur ON/OFF (marche/arrêt) en position OFF (arrêt) et que la bougie d'allumage est débranchée avant tout entretien, à l'exception du réglage du carburateur.

### RECOMMANDATIONS GÉNÉRALES

La garantie de cet appareil ne couvre pas les pièces soumises à une utilisation abusive ou négligente de la part de l'opérateur. Pour se prévaloir de la pleine valeur de la garantie, l'opérateur doit effectuer l'entretien de l'appareil selon les instructions contenues dans ce manuel. Divers

réglages doivent être effectués de façon périodique pour garantir le bon entretien de l'appareil.

### RECHERCHE DE PIÈCES OU DE FIXATIONS DESSERRÉES

- Coiffe de bougie
- Filtre à air
- Vis de carter

### RECHERCHE DE PIÈCES ENDOMMAGÉES OU USÉES

Communiquer avec un concessionnaire autorisé pour le remplacement de toutes les pièces endommagées ou usées.

- Interrupteur ON/OFF (marche/arrêt) – Vérifier que l'interrupteur ON/OFF (marche/arrêt) fonctionne correctement en le plaçant à la position OFF (arrêt). S'assurer que le moteur s'arrête, puis faire redémarrer le moteur et poursuivre le travail.
- Réservoir de carburant – Ne pas utiliser l'appareil si le réservoir de carburant semble endommagé ou qu'il fuit.
- Boîtier d'engrenages – Ne pas utiliser l'appareil si le boîtier d'engrenages semble endommagé ou qu'il fuit. Après 50 heures d'utilisation, il est recommandé de faire vérifier le boîtier d'engrenages par un concessionnaire autorisé.

## INSPECTION ET NETTOYAGE DE L'APPAREIL ET DES ÉTIQUETTES

- Avant et après chaque utilisation, faire une inspection complète de l'appareil et rechercher des pièces desserrées ou endommagées. Après chaque utilisation, nettoyer l'appareil et les étiquettes à l'aide d'un chiffon humide imprégné d'un détergent doux.
- Essuyer ensuite l'appareil au moyen d'un chiffon sec et propre.

## NETTOYAGE DU FILTRE À AIR



Un filtre à air colmaté réduit les performances du moteur et augmente la consommation de carburant. Toujours nettoyer le filtre à air après 5 heures de fonctionnement.

1. Avant de retirer le couvercle, nettoyer sa surface ainsi que celles qui l'entourent pour éviter l'introduction de débris dans le carburateur au moment de le retirer.
2. Retirer les pièces comme illustré.

**REMARQUE : Ne pas nettoyer le filtre avec de l'essence ou autres solvants inflammables. Cela pourrait créer un risque d'incendie et dégager des vapeurs inflammables.**

3. Nettoyer le filtre à l'eau savonneuse.
4. Laisser sécher le filtre.
5. Déposer quelques gouttes d'huile sur le filtre et le comprimer pour la répartir uniformément.
6. Remplacer les pièces endommagées.

## INSPECTION DU SILENCIEUX ET DE L'ÉCRAN PARE-ÉTINCELLES

Le fonctionnement du moteur produit du carbone qui s'accumule sur l'écran pare-étincelles.

Toutefois, dans des conditions d'utilisation personnelles normales, aucun entretien du silencieux ou de l'écran pare-étincelles n'est nécessaire. Après 50 heures d'utilisation, il est recommandé de faire vérifier ou remplacer le silencieux par un concessionnaire autorisé.

## RÉGLAGE DU RALENTI DU CARBURATEUR

**⚠ AVERTISSEMENT : Tenir toute personne à l'écart pendant les réglages de régime de ralenti du moteur. Les lames seront en mouvement durant la presque totalité de cette procédure. Porter un équipement de protection individuelle et respecter toutes les consignes de sécurité. Pour procéder aux réglages, utiliser un tournevis suffisamment court pour garder les mains derrière le protège-mains et loin des lames. Une fois les réglages correctement effectués, les lames ne doivent pas être en mouvement au régime de ralenti.**

Le carburateur a été soigneusement réglé en usine. Des réglages peuvent être toutefois requis dans les cas suivants :

- Le moteur ne tourne pas au ralenti lorsque la commande de régime est relâchée.
- Les lames sont en mouvement au ralenti.

Tenir toute personne à l'écart pendant les réglages de régime de ralenti du moteur. Effectuer les réglages lorsque l'appareil repose sur une surface plane et sans débris susceptibles de se prendre dans les lames. Cet appareil peut causer des blessures graves à l'utilisateur et à d'autres personnes si le carburateur n'est pas correctement réglé. Tenir les lames et le silencieux éloignés de toute partie du corps.

Pour régler le régime de ralenti :

Laisser le moteur tourner au ralenti. Régler le régime de ralenti de sorte que les lames s'immobilisent (ralenti trop rapide) ou pour éviter que le moteur cale (ralenti trop lent).

- Tourner la vis de ralenti (1) vers la droite pour augmenter le régime si le moteur a tendance à caler.
- Tourner la vis de ralenti (1) vers la gauche pour diminuer le régime si les lames sont en mouvement au ralenti.

**⚠ AVERTISSEMENT : Revérifier le régime de ralenti après chaque réglage. Pour éviter des blessures graves à l'utilisateur et à d'autres personnes, les lames ne doivent pas être en mouvement au régime de ralenti.**



Pour obtenir de l'aide supplémentaire ou pour toute question sur la procédure à suivre, prière de communiquer avec un concessionnaire autorisé ou composer le 1 800 487-5951.

## REMPLACEMENT DE LA BOUGIE

Remplacer la bougie tous les ans pour que le moteur démarre et fonctionne toujours de façon optimale. Régler l'écartement des électrodes de la bougie à 0,6 mm (0,025 po). Le calage de l'allumage n'est pas réglable.

**REMARQUE : Ce système d'allumage par étincelles est conforme à la norme ICES-002 du Canada.**

1. Débrancher le fil de bougie en tournant et en tirant sur la coiffe de bougie.
2. Retirer la bougie du cylindre et la mettre au rebut.
3. Utiliser une bougie de remplacement de marque NGK CMR6A. Serrer bien la bougie à l'aide d'une douille de 19 mm (3/4 po).
4. Réinstaller la coiffe de bougie.

## REMPLACEMENT DU FILTRE À CARBURANT

Pour remplacer le filtre à carburant, vider d'abord le réservoir de carburant en utilisant l'appareil jusqu'à ce que le moteur s'arrête, puis retirer le bouchon de carburant et sa retenue du réservoir de carburant. Sortir le filtre à carburant (1) du réservoir et le séparer du tube de carburant (2). Installer un filtre à carburant neuf, puis réinstaller l'ensemble.

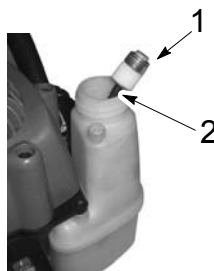

## ENTREPOSAGE

**⚠ AVERTISSEMENT : Effectuer les étapes suivantes après chaque utilisation :**

- Laisser le moteur refroidir et installer le protecteur de lames avant d'entreposer l'appareil ou de le transporter.
- Entreposer l'appareil et le carburant dans un local bien ventilé, là où des vapeurs de carburant ne pourraient pas être exposées à des étincelles ou une flamme nue pouvant provenir, p. ex., d'un chauffe-eau, d'un moteur électrique, d'un interrupteur ou d'un appareil de chauffage.
- Entreposer l'appareil avec le protecteur de lames en place. Placer l'appareil de sorte que les arêtes vives ne puissent blesser une personne.
- Entreposer l'appareil et le carburant hors de la portée des enfants.

### REMISAGE SAISONNIER

Préparer l'appareil pour le remisage en fin de saison ou s'il ne sera pas utilisé pendant plus d'un mois.

Si l'appareil doit être entreposé pour une longue période :

- Nettoyer entièrement l'appareil.
- Remiser l'appareil dans un endroit propre et sec.
- Nettoyer toutes les pièces et vérifier qu'elles ne sont pas endommagées. Faire réparer ou remplacer les pièces endommagées par un concessionnaire autorisé.
- Vérifier que tous les écrous et vis sont bien serrés.
- Appliquer une mince couche d'huile sur les surfaces métalliques, y compris les lames.
- Installer le protecteur de lames.

Procéder comme suit pour huiler les lames :

- Arrêter le moteur et attendre que les lames s'immobilisent.
- Vérifier que l'interrupteur ON/OFF (marche/arrêt) est à la position OFF (arrêt).
- Débrancher le fil de bougie.
- Appliquer de l'huile légère le long du rebord du profilé supérieur comme montré.

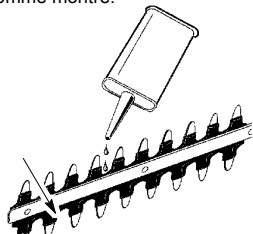

### CIRCUIT D'ALIMENTATION

Lire le message IMPORTANT sous la rubrique RAVITAILLEMENT EN CARBURANT DU MOTEUR dans la section FONCTIONNEMENT qui traite de l'utilisation d'alcool-essence dans le moteur. Un stabilisateur d'essence est un moyen acceptable de minimiser la formation de gomme d'essence pendant le remisage. Ajouter un stabilisateur à l'essence dans le réservoir ou

dans le contenant de remisage. Respecter les proportions de mélange indiquées sur le contenant du stabilisateur. Laisser le moteur tourner pendant au moins cinq minutes après l'ajout du stabilisateur.

### MOTEUR

- Retirer la bougie et verser une cuillerée à thé d'huile pour moteurs deux temps refroidis à l'air conçue pour un mélange de 50:1 dans l'orifice de bougie. Tirer lentement le cordon de démarrage de 8 à 10 fois pour bien répartir l'huile.
- Poser une bougie neuve de même type et de même gamme thermique que celle d'origine, consulter la section REMPLACEMENT DE LA BOUGIE.
- Nettoyer le filtre à air.
- Vérifier que tous les écrous et vis sont bien serrés. Remplacer toute pièce endommagée, cassée ou usée.
- Au début de chaque saison, utiliser uniquement du carburant frais et mélangé à de l'huile en respectant le rapport approprié.

### AUTRE

- Ne pas entreposer l'essence d'une saison à l'autre.
- Remplacer le bidon d'essence s'il commence à rouiller.

### BESOIN D'AIDE?

Composer le 1 800 487-5951 pour obtenir de l'assistance technique.

### BESOIN DE PIÈCES DE RECHANGE?

Contactez un concessionnaire.

# DÉPANNAGE

## TABLEAU DE DÉPANNAGE

**⚠ AVERTISSEMENT : Toujours arrêter l'appareil et débrancher la bougie avant d'effectuer toutes les réparations recommandées ci-dessous, sauf celles qui nécessitent le fonctionnement de l'appareil.**

PROBLÈMES	CAUSES	MESURES CORRECTIVES
Le moteur refuse de démarrer.	<ol style="list-style-type: none"> <li>1. L'interrupteur ON/OFF (marche/arrêt) est à la position OFF (arrêt).</li> <li>2. Le moteur est noyé.</li> <li>3. Le réservoir de carburant est vide.</li> <li>4. La bougie ne produit pas d'étincelles.</li> <li>5. Le carburant n'atteint pas le carburateur.</li> <li>6. La compression est trop faible.</li> </ol>	<ol style="list-style-type: none"> <li>1. Mettre l'interrupteur ON/OFF (marche/arrêt) est à la position ON (marche).</li> <li>2. Se reporter à la rubrique DÉMARRAGE D'UN MOTEUR NOYÉ dans la section FONCTIONNEMENT.</li> <li>3. Remplir le réservoir avec un mélange approprié.</li> <li>4. Installer une bougie neuve.</li> <li>5. Vérifier si le filtre à carburant est colmaté, et le remplacer au besoin. Vérifier si les tubes de carburant sont pincés ou fendus, et les réparer ou remplacer au besoin.</li> <li>6. Contacter un concessionnaire autorisé.</li> </ol>
Le ralenti du moteur est irrégulier.	<ol style="list-style-type: none"> <li>1. Le carburateur est déréglé.</li> <li>2. Les joints d'étanchéité du vilebrequin sont usés.</li> <li>3. La compression est trop faible.</li> </ol>	<ol style="list-style-type: none"> <li>1. Se reporter à la rubrique RÉGLAGE DU RALENTI DU CARBURATEUR dans la section ENTRETIEN.</li> <li>2. Contacter un concessionnaire autorisé.</li> <li>3. Contacter un concessionnaire autorisé.</li> </ol>
Le régime du moteur n'augmente pas, il manque de puissance ou cale en charge.	<ol style="list-style-type: none"> <li>1. Le filtre à air est colmaté.</li> <li>2. La bougie est encrassée.</li> <li>3. Le carburateur est déréglé.</li> <li>4. Le carbone s'est accumulé sur l'écran du silencieux.</li> <li>5. La compression est trop faible.</li> </ol>	<ol style="list-style-type: none"> <li>1. Nettoyer ou remplacer le filtre à air.</li> <li>2. Nettoyer ou remplacer la bougie et régler de nouveau l'écartement.</li> <li>3. Contacter un concessionnaire autorisé.</li> <li>4. Contacter un concessionnaire autorisé.</li> <li>5. Contacter un concessionnaire autorisé.</li> </ol>
Le moteur dégage trop de fumée.	<ol style="list-style-type: none"> <li>1. L'étrangleur est partiellement fermé.</li> <li>2. Le mélange de carburant est incorrect.</li> <li>3. Le filtre à air est colmaté.</li> <li>4. Le carburateur est déréglé.</li> </ol>	<ol style="list-style-type: none"> <li>1. Régler correctement l'étrangleur.</li> <li>2. Vider le réservoir d'essence et le remplir avec un mélange approprié.</li> <li>3. Nettoyer ou remplacer le filtre à air.</li> <li>4. Contacter un concessionnaire autorisé.</li> </ol>
Le moteur surchauffe.	<ol style="list-style-type: none"> <li>1. Le mélange de carburant est incorrect.</li> <li>2. L'écartement de la bougie est incorrect.</li> <li>3. Le carburateur est déréglé.</li> <li>4. Le carbone s'est accumulé sur l'écran du silencieux.</li> </ol>	<ol style="list-style-type: none"> <li>1. Se reporter à la rubrique RAVITAILLEMENT EN CARBURANT DU MOTEUR dans la section FONCTIONNEMENT.</li> <li>2. Installer une bougie neuve appropriée.</li> <li>3. Contacter un concessionnaire autorisé.</li> <li>4. Contacter un concessionnaire autorisé.</li> </ol>





Please do not return product to retailer.  
No devuelva el producto a la tienda.  
Ne pas retourner le produit au revendeur.

**POULANPRO**<sup>®</sup>  
**poulanpro.com**